

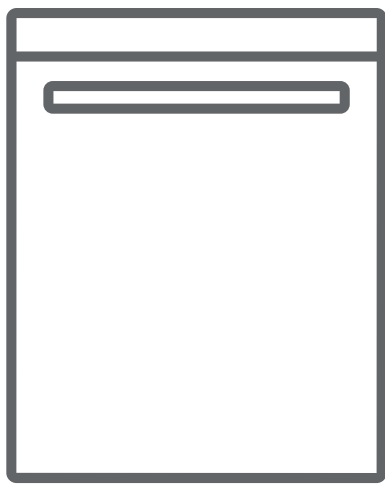

**UK** Посудомийна машина / Посібник користувача







**DWT6007 A**

## Дякуємо за Ваш вибір!

Це Керівництво з експлуатації містить важливу інформацію щодо безпеки та вказівки з експлуатації і технічного обслуговування приладу.

Перш ніж починати користуватись цим приладом, приділіть час, щоб ознайомитись із цим керівництвом, і збережіть його для подальшого використання.

Значок	Тип	Значення
	УВАГА	Ризик серйозного травмування чи смерті
	РИЗИК УРАЖЕННЯ ЕЛЕКТРИЧНИМ СТРУМОМ	Ризик небезпечної напруги
	ПОЖЕЖА	Ризик пожежі
	ЗАСТЕРЕЖЕННЯ	Ризик травмування чи пошкодження майна
	ВАЖЛИВО / ПРИМІТКА	Прийоми правильного користування пристроєм

# ЗМІСТ

<b>1.ПРАВИЛА БЕЗПЕКИ</b> .....	<b>1</b>
1,1. Загальні попередження, що стосуються безпеки .....	1
1,2. Застереження щодо монтажу .....	2
1,3. Під час використання .....	3
<b>2.МОНТАЖ</b> .....	<b>6</b>
2.1. Розміщення машини .....	6
2.2. Підключення до водопостачання .....	6
2.3. Впускний шланг .....	6
2.4. Зливний шланг .....	7
2.5. Підключення до електромережі .....	7
2,6. Встановлення машини під стільницю .....	8
<b>ЗТЕХНІЧНІ ХАРАКТЕРИСТИКИ</b> .....	<b>9</b>
3.1. Загальний вигляд .....	9
3,2. Технічні характеристики .....	9
<b>4.ПІДГОТОВКА МАШИНИ ДО ЕКСПЛУАТАЦІЇ</b> .....	<b>11</b>
4.1. Перед початком використання .....	11
4,2. Використання солі .....	11
4.3. Заправка сіллю .....	11
4.4. Тестова смужка .....	12
4.5. Таблиця твердості води .....	12
4.6. Пом'якшувач води .....	12
4.7. Налаштування .....	13
4.8. Користування мийним засобом .....	13
4.9. Заправка мийним засобом .....	13
4.10. Використання комбінованих мийних засобів .....	13
4.11. Використання засобів для ополіскування .....	14
4.12. Заправка засобом для ополіскування та налаштування .....	14
<b>5.ЗАВАНТАЖЕННЯ ПОСУДУ В ПОСУДОМИЙНУ МАШИНУ</b> .....	<b>15</b>
5.1. Рекомендації .....	15
5.2. Інші способи завантаження кошків .....	17
<b>6.ТАБЛИЦЯ ПРОГРАМ</b> .....	<b>18</b>
<b>7.ПАНЕЛЬ КЕРУВАННЯ</b> .....	<b>19</b>
7.1. Зміна програми .....	20
7.2. Скасування програми .....	20

# **ЗМІСТ**

<b>8.ЧИЩЕННЯ І ТЕХНІЧНЕ ОБСЛУГОВУВАННЯ.....</b>	<b>21</b>
8.1. Чищення машини та фільтрів .....	21
8.2. Розбризкувачі .....	21
8.3. Зливний насос.....	22
<b>9.ПОШУК І УСУНЕННЯ НЕСПРАВНОСТЕЙ .....</b>	<b>23</b>

# 1 ВКАЗІВКИ З ТЕХНІКИ БЕЗПЕКИ

## 1.1 Загальні попередження, що стосуються безпеки

- Перш ніж починати користуватися приладом, уважно прочитайте ці керівництво. Збережіть його для подальшого використання.

 Перед встановленням машини перевірте стан її упаковки, а знявши упаковку, перевірте стан зовнішніх поверхонь машини. Не користуйтеся машиною, якщо вона виглядає пошкодженою або якщо її упаковку було відкрито.

- Пакувальні матеріали захищають машину від пошкоджень, які можуть відбутися під час транспортування. Пакувальні матеріали екологічно безпечні і придатні для повторної переробки. Завдяки використанню продуктів повторної переробки зменшується використання сировини і кількість відходів.

 Користуватись приладом можуть діти віком від 8 років, особи з погіршеними фізичними, чуттєвими чи розумовими здібностями, або люди, яким бракує знань чи досвіду, за умови, якщо хтось наглядає за ними, пояснює небезпеки, пов'язані з користуванням приладу, і навчає користуватись ним у безпечний спосіб. Не можна дозволяти дітям гратися з апаратом.



 Зніміть упаковку і зберігайте її у місці, недоступному для дітей.

 Зберігайте мийні засоби та ополіскувачі в місці, недоступному для дітей.

 Після миття на поверхні машини можуть залишатися певні залишки. Не допускайте дітей до машини, коли вона відчинена.

## **1.2 Застереження щодо монтажу**



- Для встановлення машини слід вибрати зручне і безпечне місце.
- У машині мають використовуватись лише оригінальні запчастини.

  Перед встановленням переконайтесь у тому, що машина відключена від електромережі.

 Встановлення машини має виконувати тільки уповноважений персонал з обслуговування. Виконання робіт зі встановлення кимсь іншим, окрім уповноваженого представника, може призвести до скасування анулювання гарантії.

 Переконайтесь у тому, що захист домової електропроводки виконано згідно з чинними правилами безпеки.



 Усі електричні з'єднання повинні відповідати параметрам, наведеним у таблиці.

  Переконайтесь у тому, що машина не стоїть на кабелі живлення.



 Ні в якому разі не підключайте машину подовжувачем та розгалужувачем.

 Після встановлення вилка живлення має розміщуватись у доступному місці.

- Уперше після встановлення машину слід увімкнути без завантаження.

  Вмикати машину в розетку під час встановлення заборонено.

 Завжди користуйтеся ізольованою вилкою, яка входить у комплект машини.

  У разі пошкодження шнур живлення підлягає заміні, яку має здійснювати кваліфікований персонал.

- Під'єднайте шланг безпосередньо до водяного крана. Тиск води у крані має становити від 0,03 МПа до 1 МПа. Якщо тиск перевищує 1 МПа, необхідно встановити перед точкою підключення редуктор тиску.

### **1.3 Під час користування**

- Машина призначена для побутового використання; не користуйтеся нею в інших цілях. Використання у комерційних цілях призводить до анулювання гарантії.

 Не ставайте, не сідайте і не вішайте на відчинені дверцята посудомийної машини якісь тягарі.

 Використовуйте лише мийні засоби та засоби для ополіскування,

призначені спеціально для використання в посудомийних машинах. Виробник не несе відповідальність за будь-які пошкодження, що можуть виникнути внаслідок неправильного користування.

 Не пийте воду з машини.

 У мийну камеру машини не можна класти хімічні розчинники, інакше можливий вибух.



- Перш ніж мити у машині пластмасові вироби, перевірте, чи стійкі вони до високих температур.

 У машину можна класти тільки предмети, призначені для машинного миття. Переповнювати кошики заборонено.

 Не відчиняйте дверцята під час роботи машини — з неї може вилитися гаряча вода. Машину оснащено захисними пристроями, які зупиняють її у разі відчинення дверцят.

 Залишати дверцята машини відчиненими заборонено. Це може призвести до нещасних випадків.



 Ножі та інші гострі предмети слід класти у кошик для столових приборів лезом донизу.

  У моделях з автоматичним пристроєм відчинення дверцят під час використання функції економії енергії дверцята відчиняються наприкінці програми. Щоб не пошкодити посудомийну машину, не намагайтеся зачинити дверцята, якщо відчинили їх менше ніж одну хвилину назад. Щоб посуд добре





висихав, відчиніть дверцята і лишіть їх відчиненими протягом 30 після закінчення програми. не стійте перед дверцятами після того, як прозвучить сигнал автоматичного відчинення дверцят.



 Якщо машинка несправна, її ремонт має здійснювати вповноважене підприємство з сервісного обслуговування, інакше гарантію буде анульовано.

  Перш ніж починати ремонт, машину слід вимкнути з електророзетки. Вимикаючи машину з електророзетки, не тягніть за кабель. Перекрийте водяний кран.

 Експлуатація за низької напруги призводить до погіршення якості миття.

 Щоб запобігти небезпеці, вимикайте машину з електромережі після закінчення програми миття.

 Щоб запобігти ураженню електричним струмом, не вимикайте машину з електророзетки мокрими руками.

  Витягуйте вилку з електророзетки, тримаючи її за корпус, не тягніть її за кабель.

## 2 МОНТАЖ

### 2.1 Розміщення машини

Розміщуючи машину, її слід ставити у такому місці, де буде зручно класти і виймати з неї посуд. Не ставте машину у місцях, де температура повітря може опускатися нижче від 0°C.

Перш ніж знімати упаковку і ставити машину на місце, прочитайте всі попереджальні написи, нанесені на упаковку.

Розташуйте машину поблизу до водяного крана та зливу. Майте на увазі, що змінити її підключення буде неможливо.

Не тримайте машину за дверцята чи панель.

Залишайте навколо машини достатньо місця, щоб її можна було пересунути під час прибирання.

⚠️ Встановлюючи машину на місце, не допускайте перегину чи затискання впускного та випускного шлангів, а також щоб машина стояла на електричному кабелі.

Відрегулюйте ніжки так, щоб вона не хиталась і стояла по рівню. Машина має стояти на рівній підлозі, інакше вона буде хитатись і погано закриватися.

### 2.2 Підключення до водопостачання

На трубопроводі водопостачання рекомендується встановити фільтр, щоб запобігти пошкодженню машини через забруднення (пісок, іржу тощо), які можуть міститись у будинковій мережі водопостачання. Це також запобігатиме пожовтінню й утворенню нальоту на посуді після миття.

Звертайте увагу на інформацію, яку нанесено на впускний шланг! Якщо він має позначення «25°», то температура води на вході не має перевищувати 25 °C (холодна вода).

Для всіх моделей:  
бажано, щоб вода була холодна;  
температура гарячої води не має перевищувати 60 °C.

### 2.3 Впускний шланг





⚠️ **УВАГА!** Не використовуйте впускний шланг від старої машини. Замість нього слід встановити впускний шланг, який входить у комплект нової машини.

⚠️ **УВАГА!** Перш ніж під'єднувати машину новим шлангом, пропустіть ним потік води.

⚠️ **УВАГА!** Під'єднайте шланг безпосередньо до водяного крана. Тиск води у крані має становити від 0,03 МПа до 1 МПа. Якщо тиск перевищує 1 МПа, необхідно встановити перед точкою підключення редуктор тиску.

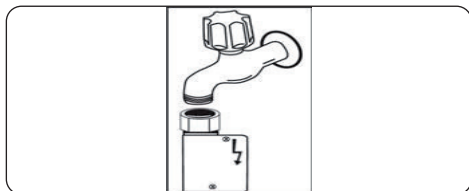
⚠️ **УВАГА!** Виконавши з'єднання, повністю відкрийте кран і перевірте, чи нема витікань. Після закінчення програми миття обов'язково перекривайте водяний кран.



 Деякі моделі оснащено шлангом з системою «аквастоп». Не пошкодьте його, не допускайте, щоб він перегнувся чи перекрутився.

## 2.4 Зливний шланг

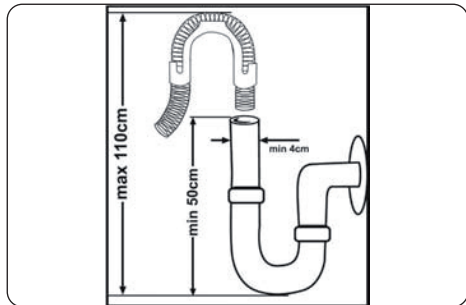





Зливний шланг можна під'єднати або безпосередньо до каналізаційної труби, або до патрубку сифона мийки. Його слід під'єднати на висоті не менш ніж 50 см і не більш ніж 110 см над підлогою, на якій встановлено посудомийну машину.



 **ВАЖЛИВО:** Якщо довжина зливного шланга перевищує 4 м, машина буде погано мити посуд.



## 2.5 Підключення електроенергії

 **УВАГА!** Машина розрахована на напругу живлення 220 – 240 В. Якщо напруга електромережі становить 110 В, слід встановити підвищувальний трансформатор з 110 на 220 В номінальною потужністю 3000 Вт.

  Вмикайте виріб в електророзетку з заземленням, підключену до кола з запобіжником, що відповідає параметрам у таблиці «Технічні характеристики».

  Машина має вилку з контактом заземлення, яку слід вмикати в розетку з контактом заземлення, підключену до мережі відповідної напруги та розраховану на відповідний струм.

  Якщо в помешканні нема контуру заземлення, його має встановити кваліфікований електрик. У разі ввімкнення в мережу без заземлення виробник не несе відповідальності за несправності, які можуть бути цим викликані.

  У деяких країнах (наприклад, Великій Британії, Саудівській Аравії) прилад комплектується вилкою, яка містить запобіжник на 13 А.

### 3 ТЕХНІЧНІ ХАРАКТЕРИСТИКИ

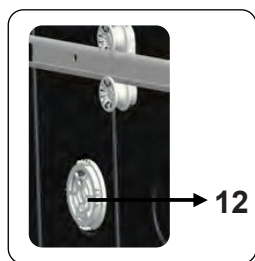
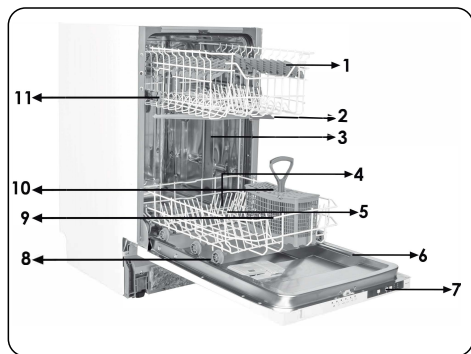

#### 2.1 Загальний вигляд

1. Верхній кошик з підставками
2. Верхній розбризкувач
3. Нижній кошик
4. Нижній розбризкувач
5. Фільтри
6. Паспортна табличка
7. Панель керування
8. Дозатор мийного засобу й ополіскувача
9. Кошик для столових приборів
10. Дозатор солі
11. Шляховий фіксатор верхнього кошика
12. **Активна мінісушарка:** Цей пристрій покращує сушіння посуду.

#### 2.2 Технічні характеристики

Місткість	10 предметів
Розміри	
Висота	820-870 мм
Ширина	450 мм
Глибина	598 мм
Маса нетто	31,100 кг
Напруга і частота живлення	220 – 240 В, 50 Гц
Загальний струм	10 А
Загальна потужність	1900 Вт
Тиск води	Макимум: 1 МПа Мінімум: 0,03 МПа

## ПОВТОРНА ПЕРЕРОБКА МАТЕРІАЛІВ

- Певні деталі та упаковку виготовлено з матеріалів, що придатні для повторної переробки.
- На пластмасові деталі нанесено міжнародні позначення: (>PE<, >PP< тощо)
- Картонні деталі виготовлено з продуктів переробки макулатури. Їх можна викидати в баки для збирання макулатури, призначеної для повторної переробки.
- Матеріали, які не можна викидати разом із побутовим сміттям, слід здавати у центри повторної переробки.
- Отримати інформацію щодо ліквідації різних матеріалів можна, звернувшись до відповідного центру повторної переробки.

## УПАКОВКА І ДОВКІЛЛЯ

- Пакувальні матеріали захищають машину від пошкоджень, які можуть відбутися під час транспортування. Пакувальні матеріали екологічно безпечні і придатні для повторної переробки. Завдяки використанню продуктів повторної переробки зменшується використання сировини і кількість відходів.

## Декларація про відповідність нормам ЄС

Ми заявляємо, що наші вироби відповідають чинним європейським директивам, рішенням і регламентам, а також правилам, переліченим у названих стандартах.

### Ліквідація старої машини



Цей символ, нанесений на виріб або його упаковку, означає, що виріб не можна викидати разом із побутовим сміттям. Натомість його слід передати на відповідний пункт

збору електричного та електронного обладнання, що підлягає повторній

переробці. Подбавши про належну ліквідацію виробу, ви допоможете попередити можливі негативні наслідки для довкілля та здоров'я людей, які могли б виникнути в разі неправильного поводження з цим виробом. Для одержання більш докладної інформації про повторну переробку цього виробу звертайтеся у місцеві органи влади, центр повторної переробки чи в магазин, у якому було придбано виріб.

## 4 ПЕРШ НІЖ ПОЧАТИ КОРИСТУВАТИСЬ ПРИЛАДОМ

### 4.1 Підготовка посудомийної машини до початку експлуатації

- Переконайтесь у тому, що параметри електро- та водопостачання відповідають значенням, зазначеним у вказівках зі встановлення машини.
- Вийміть зсередини машини всі пакувальні матеріали.
- Встановіть рівень пом'якшувача води.
- Заповніть відсік ополіскувача.

### 4.2 Використання солі (ЯКЩО Є)

Для якісного миття посуду потрібна м'яка вода, у якій міститься мало солей кальцію. Інакше на посуді та внутрішніх поверхнях обладнання залишатиметься білий осад. Це погіршуватиме якість миття та сушіння в машині, а чистий посуд не блищатиме. Коли вода проходить крізь пом'якшувач, з неї усуваються іони твердості, внаслідок чого вона набуває м'якості, необхідної для отримання найкращих результатів миття. Чим твердіша вода на вході, тим швидше іони твердості накопичуються в пом'якшувачі. Тому, щоб він працював однаково добре й під час наступного миття, сіль у ньому слід замінювати. З цією метою в посудомийних машинах використовується сіль.

Машиною можна користуватися, тільки якщо для пом'якшення води використовується спеціальна сіль для посудомийних машин. Не використовуйте дрібнозернисту чи порошкоподібну сіль, яка може швидко розчинитись у воді. Користування іншими типами солі може призвести до пошкодження машини.

### 4.3 Засипте в машину сіль для пом'якшувача (ЯКЩО Є)

Щоб засипати сіль, відкрийте кришку відсіка для солі, повернувши її проти годинникової стрілки. (1) (2) Починаючи

користуватись машиною, засипте у відсік 1 кг солі та залийте його водою (3) по вінця. Засипати сіль легше, користуючись заливною лийкою (4). Встановіть на місце кришку і закрийте відсік. Після кожних 20–30 циклів миття слід додавати сіль, досипаючи її до верхнього краю заливної горловини (приблизно 1 кг).

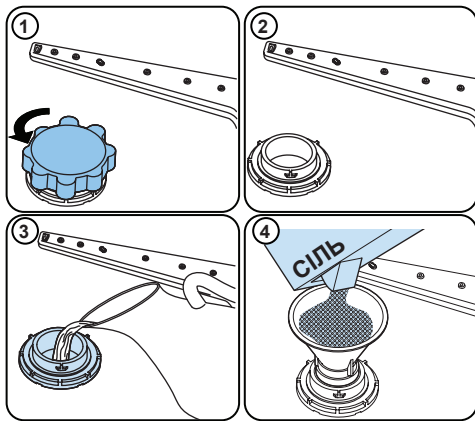











### Заливати сіль водою необхідно лише перед першим циклом миття.

Використовуйте сіль, спеціально призначену для використання в пом'якшувальних пристроях посудомийних машин.

Під час пуску посудомийної машини відсік для солі заповнюється водою, тому додавати сіль слід перед запуском машини.

Якщо під час засипання якась кількість солі просипалась поза залівну горловину, але запускати машину одразу не планується, запустіть якусь коротку програму миття, щоб захистити машину від корозії.

## 4.4 Тестова смужка

	Відкрийте водяний кран приблизно на 1 хвилину.	Підставте тестову смужку під потік води (1 секунду).	Струсніть смужку.	Почекайте (1 хвилину).	Налаштуйте ступінь твердості у машині.
					1  2  3  4  5  6 

**ПРИМІТКА:** За замовчуванням, встановлено рівень твердості 3. Якщо твердість води перевищує 90 dF (французьких градусів твердості) або якщо використовується вода зі свердловини (криниці), рекомендується використовувати фільтр і пристрої водопідготовки.

## 4.5 Таблиця твердості води

Рівень	German dH	French dF	British dE	Індикатор
1	0–5	0–9	0–6	На дисплеї відображається «L1».
2	6–11	10–20	7–14	На дисплеї відображається «L2».
3	12–17	21–30	15–21	На дисплеї відображається «L3».
4	18–22	31–40	22–28	На дисплеї відображається «L4».
5	23–34	41–60	29–42	На дисплеї відображається «L5».
6	35–50	61–90	43–63	На дисплеї відображається «L6».

## 4.6 Пом'якшувач води

- Відкрийте дверцята посудомийної машини.
- Увімкніть машину у мережу живлення й натисніть кнопку програми, поки машина не буде увімкнена.
- Натисніть і утримуйте кнопку вибору програми, доки не зникне «SL».
- На дисплеї посудомийної машини відобразатиметься останнє налаштування.
- Встановіть рівень, натиснувши кнопку вибору програми.
- Для збереження налаштувань у пам'яті, вимкніть живлення машини.

## 4.7 Налаштування

- **Коли машина вимкнена, натисніть кнопку вибору програми.**
- Увімкніть машину, натиснувши кнопку живлення (1), і утримуючи кнопку «Програма» (2) принаймні протягом 3 секунд.
- Якщо встановлену твердість визначено, на дисплеї з'являться літери «SL», який відображатиметься протягом 2 секунд.
- Відпустіть кнопку вибору програми. На дисплеї відображається рівень твердості, який було встановлено востаннє.
- Для встановлення потрібного ступеню твердості слід натиснути кнопку вибору програми. Будь-яке натискання кнопки «Програма» призводить до збільшення ступеню твердості на одиницю. Після рівня твердості 6 встановлюється рівень твердості 1.
- У разі вимкнення машини шляхом натискання кнопки живлення останнє вибране значення ступеню твердості води зберігається у пам'яті.

## 4.8 Користування мийним засобом

У машині слід використовувати мийні засоби, призначені спеціально для використання в побутових посудомийних машинах. Зберігайте мийні засоби в сухому прохолодному місці, недосяжному для дітей.

Щоб забезпечити найкращі результати миття, користуйтеся мийними засобами, що відповідають використовуваним програмам. Необхідна кількість мийного засобу залежить від циклу, кількості посуду і його забрудненості.

Не засипайте у відсік більше мийного засобу, ніж потрібно, інакше на посуді залишаться білі смуги чи синюватий наліт, а також можливе псування скляних виробів. Систематичне використання зовеликої кількості мийних засобів може призвести до несправності машини. Якщо використовувати замало мийного

засобу, це може призвести до неякісного миття та утворення білого нальоту від солей твердості, що містяться в воді. Додаткову інформацію можна отримати з інструкцій виробника мийного засобу.

## 4.9 Заправка мийним засобом

Натиснувши фіксатор, відкрийте бачок і залийте у нього мийний засіб. Закрийте кришку і притисніть її до фіксації. Заливати мийний засіб у бачок слід безпосередньо перед початком кожної програми. Якщо посуд сильно забруднений, налейте додаткову кількість мийного засобу у камеру для попереднього миття.

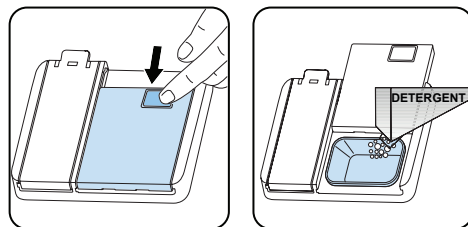

## 4.10 Використання комбінованих мийних засобів

Комбіновані мийні засоби слід використовувати згідно з інструкціями виробника.

Ні в якому разі не кладіть комбіновані мийні засоби в мийну камеру чи у кошик для столових приборів.

Залежно від складу, комбіновані мийні засоби містять не тільки мийні компоненти, а й ополіскувач, солезамінники і додаткові компоненти. Не рекомендується використовувати Комбіновані мийні засоби на коротких програмах. У таких програмах слід користуватися порошковими мийними засобами.

У разі виникнення проблем під час користування комбінованими мийними засобами звертайтеся до їх виробників. Припинивши користуватись комбінованими мийними засобами,



переконайтесь у тому, що рівень твердості води налаштування засобу для ополіскування встановленовірно.

#### 4.11 Використання засобів для ополіскування

Засіб для ополіскування допомагає сушити посуд без патьоків і плям. Він запобігає утворенню плям на сталевому приладді і скляному посуді. Засіб для ополіскування випускається автоматично на стадії гарячого ополіскування. Якщо його дозування недостатнє, на посуді залишаються білясті плями, він не висихає і гірше відмивається. Якщо його дозування надмірне, на посуді залишається синій наліт.

#### 4.12 Заправка засобом для ополіскування та налаштування

Щоб заправити машину ополіскувачем, відкрийте кришку відповідного відсіка. Залийте ополіскувач у відсік до позначки «MAX» і закрийте кришку. Не переповніть відсік, а якщо на поверхню машини проллється якась кількість засобу для ополіскування, витріть його.

**Щоб змінити витрату ополіскувача, перед увімкненням машини виконайте такі дії:**

- Відкрийте дверцята посудомийної машини.
- Увімкніть машину у мережу живлення й натисніть кнопку програми, поки машина не буде увімкнена.
- Натисніть і утримуйте кнопку вибору програми, доки не зникне «гА». Налаштування рівня ополіскувача встановлюється після налаштування твердості води.
- На дисплеї посудомийної машини відобразиться останнє налаштування.
- Змініть рівень, натиснувши кнопку вибору програми.
- 

Заводське налаштування становить 4.

Якщо посуд погано висушується або має плями, збільшіть його. Якщо на посуді залишаються сині плями, зменшіть це значення.

плями, збільшіть його. Якщо на посуді залишаються сині плями, зменшіть це значення.

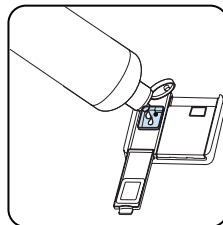
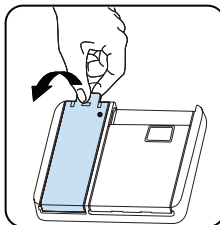

Рівень	Доза ополіскувача	Індикатор
1	Ополіскувач не виділяється	на дисплеї відображається «г1».
2	Виділяється 1 доза	на дисплеї відображається «г2».
3	Виділяються 2 дози	на дисплеї відображається «г3».
4	Виділяються 3 дози	на дисплеї відображається «г4».
5	Виділяються 4 дози	на дисплеї відображається «г5».

## 5 ЗАВАНТАЖЕННЯ ПОСУДОМИЙНОЇ МАШИНИ

Щоб досягнути найкращих результатів, дотримуйтеся наведених інструкцій. Завантаження побутової посудомийної машини до її повної місткості, визначеної виробником, сприятиме економії води й електроенергії.

Ручне попереднє ополіскування предметів посуду призводить до збільшення витрат води й електроенергії, тому не рекомендоване. Ви можете помістити чашки, склянки, келихи, невеликі тарілки, миски тощо у верхній кошик. Не спирайте високі келихи один на один, оскільки вони можуть упасти й пошкодитися.

Розміщуючи високі келихи й бокали, спирайте їх на край кошика чи стійку, а не на інші предмети.

Такі предмети посуду, як чашки, склянки й горщики, розміщуйте в посудомийній машині отворами донизу, інакше в них може збиратися вода.

Щоб досягнути найкращого результату, використовуйте сітку для столових приборів, якщо її передбачено в комплектуванні машини. Усі великі (каструлі, лотки, кришки, тарілки, миски тощо) та дуже забруднені предмети розміщуйте на нижній полиці.

Тарілки та столові прибори не варто розміщувати одні над одними.

 **ПОПЕРЕДЖЕННЯ:** Стежте, щоб обертання патрубків розбризкувачів ніщо не перешкоджало.

 **ПОПЕРЕДЖЕННЯ:** Після завантаження посуду переконайтеся, що отвір дозатора мийного засобу залишається вільним.

### 5.1 Рекомендації

Перш ніж помістити посуд у посудомийну машину, видаліть із нього всі великі рештки їжі. Запускайте машину лише з повним навантаженням.

 Не перевантажуйте висувні секції та не розміщуйте посуд у неналежному кошику.

 **ПОПЕРЕДЖЕННЯ:** Щоб уникнути будь-яких можливих травм, розміщуйте посуд із гострими краями чи довгими ручками в кошиках гострими кінцями донизу або горизонтально.

## Верхній кошик

### Регулювання висоти

Відкрийте фіксатори на кінці напрямників, відхиливши їх у різні боки (як показано на малюнку нижче), витягніть і зніміть кошик. Зніміть положення коліщаток, поставте кошик на напрямники та обов'язково закрийте фіксатори. Коли верхній кошик розташовано вище, у нижній кошик можна класти великі предмети, наприклад сковорідки.

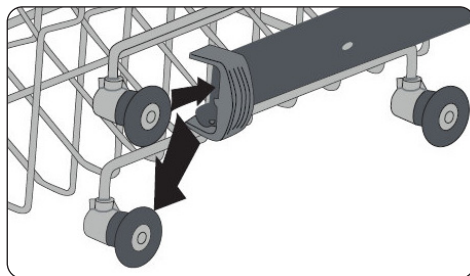
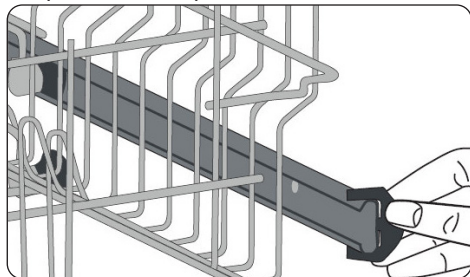

## Верхній кошик Фіксована стійка

Верхні корзини мають два положення: відкрите (а) і закрите (б). Ви можете поставити чашки на стійки для миття. Ви також можете розмістити довгі виделки, ножі та ложки на стійках збоку.

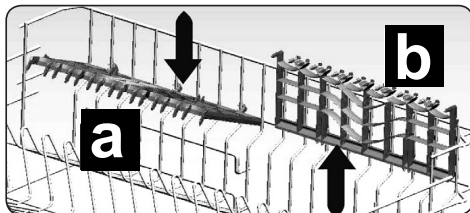

## 5.2 Інші способи завантаження кошиків

### Нижній кошик

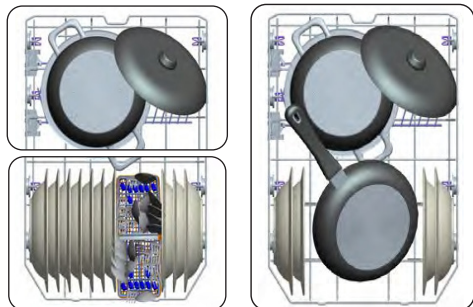

### Верхній кошик

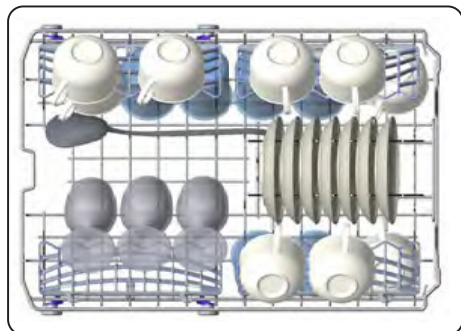

### Неправильне завантаження

Неправильне завантаження може призводити до поганої якості миття і сушіння. Щоб одержувати хороші результати, дотримуйтесь рекомендацій виробника.

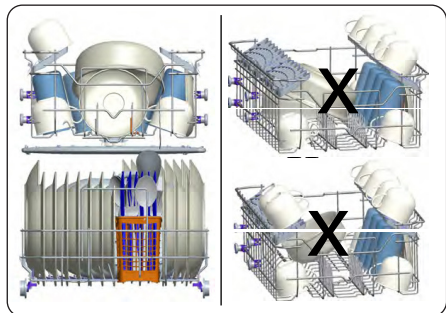

### Важлива примітка для випробувальних лабораторій

Для одержання докладної інформації про випробування експлуатаційних характеристик звертайтеся електронною поштою за адресою:

[dishwasher@standardtest.info](mailto:dishwasher@standardtest.info)

## 6. ТАБЛИЦЯ ВИБОРУ ПРОГРАМ

Назва програми:		Тривалість програми (год. : хв.)	Тип забруднення:
P1	Eco	222	Стандартна програма для звичайно забрудненого посуду з пониженим використанням енергії та води.
P2	Intensive 65°C	135	Підходить для сильно забрудненого посуду.
	Авто	110 - 135	Автоматична програма для сильно забрудненого посуду.
P3	Hygiene 70°C	140	Підходить для сильно забрудненого посуду, що потребує гігієнічного очищення.
P4	Super 50'	50	Підходить для помірно брудного, щодня використовуюваного посуду з більш короткою програмою.
P5	Delicate 40°C	90	Підходить для делікатного миття незначно забрудненого посуду.
P6	Quick 30'	30	Підходить для незначно забрудненого посуду та швидкого миття.
P7	Попереднє ополіскування	15	Підходить для ополіскування посуду, який ви плануєте помити пізніше.



**ПРИМІТКА:** ТРИВАЛІСТЬ ПРОГРАМИ МОЖЕ ЗМІНИТИСЯ ВІД РОЗМІРУ БЛЮД, КРАННОЇ ВОДИ, ТЕМПЕРАТУРИ НАВКОЛИШНЬОГО ТА ВИБРАНИХ ДОДАТКОВИХ ФУНКЦІЙ.

- Використовуйте порошковий миючий засіб лише для коротких програм.
- Короткі програми не включають етап сушіння.
- Для сприяння сушінню рекомендуємо злегка відкрити дверцята після завершення циклу.
- Якщо ваша модель має датчик каламутності, вона має програму Auto замість програми Intensive.

## 7. ПАНЕЛЬ УПРАВЛІННЯ

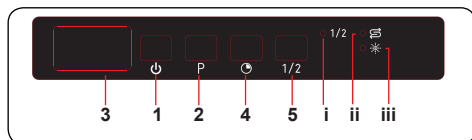

1. Кнопка увімкнення/вимкнення
2. Кнопка вибору програми
3. Дисплей
4. Кнопка затримки
5. Кнопка половинного навантаження
- i. Індикатор половини завантаження
- ii. Індикатор кількості солі
- iii. Індикатор ополіскування

### 1. Кнопка увімкнення/вимкнення

Увімкніть машину натисанням кнопки увімкнення/вимкнення. Коли машина увімкнеться, на дисплеї (3) буде відображено «--».

### 2. Кнопка вибору програми

Виберіть програму, які підходить для вашого посуду, натиснувши кнопку вибору програми. Програма запускається автоматично, коли дверцята зачинені.

### 3. Дисплей

На дисплеї по черзі відображається номер та загальна тривалість виконання вибраної програми та час, що залишився до її завершення.

### 4. Кнопка затримки

Натисніть кнопку затримки, щоб відкласти початок виконання вибраної програми на період від 1 до 19 годин. Натискання на кнопку один раз призведе до затримки початку роботи на 1 годину, та подальше натискання збільшить тривалість затримки. Натисніть кнопку затримки для зміни чи скасування відкладеного запуску. Якщо ви вимкнете машину з активованим таймером затримки, час затримки скасовується.

### 5. Кнопка половинного навантаження

Натисніть кнопку половинного навантаження, щоб зменшити тривалість програми i, отже, зменшити споживання енергії та води. Коли вибрана функція

половинного навантаження, почне світитися індикатор половинного навантаження (i).

**ПРИМІТКА:** Якщо ви вирішите не запускати вибрану програму, перегляньте розділи "Changing a Programme" («Змінення програми») та "Cancelling a Programme" («Скасування програми»).

**ПРИМІТКА:** Коли має місце недостатнє пом'якшення сіллю, почне світитися індикатор попередження про нестачу солі (ii), що вказує на необхідність заповнення камери для солі.

**ПРИМІТКА:** Коли має місце нестача ополіскувача, почне світитися індикатор попередження про нестачу ополіскувача, що вказує на необхідність заповнення камери для ополіскувача.

### Зміна програми

Щоб змінити програму під час роботи, виконайте такі дії.

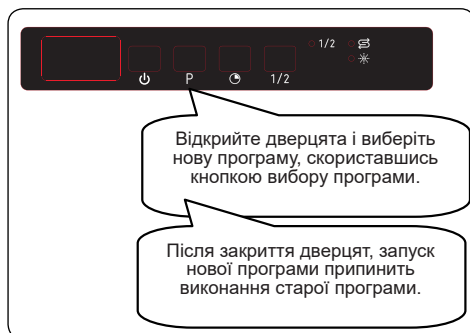

**ПРИМІТКА:** Щоб уникнути проливання води, спочатку дещо відчиніть двері, щоб зупинити програму миття, перш ніж вона буде завершена

## Скасування програми

Щоб відмінити програму під час роботи, виконайте наступні дії.

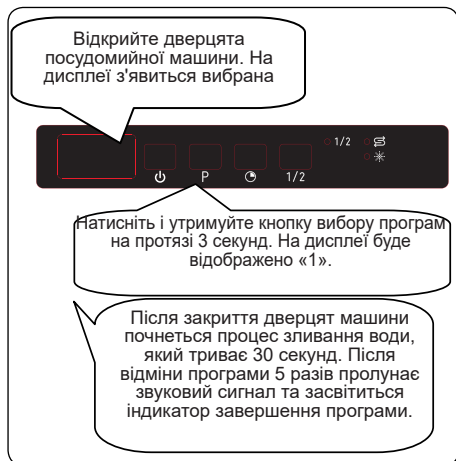

## Вимкнення посудомийної машини

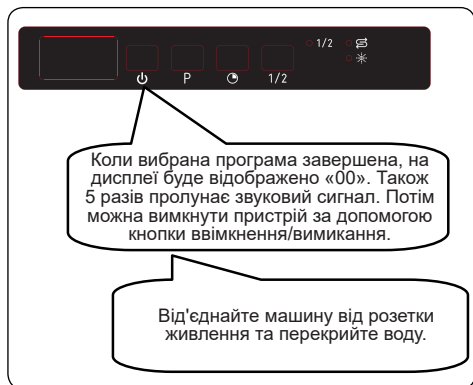

**ПРИМІТКА:** Не відчиняйте дверцята до завершення програми.

**ПРИМІТКА:** Якщо під час роботи дверцята машини відчинились або припинилось живлення, то програма буде продовжена, коли дверцята зачинять або відновиться живлення.

**ПРИМІТКА:** Якщо під час процесу сушіння було перервано електроживлення або відчинено дверцята машини, то виконання програми буде завершено. Ваша машина

перейде у режим готовності до вибору нової програми.

## Налаштування гучності зумера

Щоб змінити рівень гучності зумера,, здійсніть такі кроки:

1. Відкрийте дверцята та натисніть кнопки вибору програми (2) та затримки (4) одночасно на 3 секунди.
2. Коли налаштування звуку встановлено, зумер дає довгий сигнал, а машина відобразить останній налаштований рівень, від «S0» до «S3».
3. Щоб зменшити рівень звуку, натисніть кнопка вибору програми (2). Щоб збільшити рівень звуку, натисніть кнопку затримки (4).
4. Щоб зберегти рівень звуку, вимкніть машину.

Рівень «S0» означає вимкнення всіх звукових сигналів. Заводське налаштування – «S3».

## Режим економії електроенергії

Щоб активувати або деактивувати «Режим економії електроенергії», здійсніть такі кроки:

1. Відкрийте дверцята та одночасно натисніть кнопки затримки (4) і половинного завантаження (5) на 3 секунди.
2. Після 3 секунд машина відобразить останнє налаштування, «IL1» або «IL0».
3. Коли активований «Режим економії електроенергії», буде відображатися «IL1». У цьому режимі для економії електроенергії внутрішнє освітлення вимкнеться через 4 хвилини після відкриття дверцят, а машина буде вимкнена після того, як протягом 15 хвилин не відбудеться ніяких дій.
4. Коли «Режим економії електроенергії» деактивований, буде відображатися «IL0». Якщо «Режим економії електроенергії» деактивований, внутрішнє освітлення буде працювати весь час, поки дверцята відкриті, а машина буде залишатиметься увімкненою, поки її не вимкне користувач.
5. Щоб зберегти вибрані налаштування, вимкніть машину.

За заводським налаштуванням, «Режим економії електроенергії» увімкнений.

## Інформаційні індикатори 2.1 (залежно від моделі)

Світлодіодний індикатор	Стан машини
Червоний, постійний	Машини виконує програму.
Червоний, блимає	Програма скасована.
Червоний, блимає швидко	Машини несправна. Див. розділ <b>«Автоматичне попередження про несправність та дії в такій ситуації»</b> .
Зелений, постійний	Програму завершено.



## 8 ЧИЩЕННЯ Й ОБСЛУГОВУВАННЯ

Чищення посудомийної машини — важлива умова забезпечення її тривалого строку служби. Переконайтеся, що систему пом'якшення води (якщо є) налаштовано правильно та що використовується належна кількість мийного засобу для запобігання накопиченню накипу. Поповніть запас солі у відповідному відділенні, коли ввімкнеться світловий індикатор датчика кількості солі.

Із часом усередині посудомийної машини накопичуються жир і відкладення накипу. Якщо це відбулося:

- Заповніть відділення для мийного засобу, але не завантажуйте в машину посуд. Виберіть програму, яка передбачає високу температуру миття, та ввімкніть порожню посудомийну машину. Якщо таке миття не допомагає достатньо очистити посудомийну машину, скористайтеся засобом для чищення, призначеним для застосування в посудомийних машинах.
- Щоб подовжити строк експлуатування своєї посудомийної машини, очищуйте її щомісяця.
- Регулярно витирайте ущільнювач дверцят вологою тканиною, щоб видалити всі накопичені частки або сторонні предмети.

### 8.1 Фільтри

Принаймні раз на тиждень мийте фільтри і розпилювачі. Якщо на фільтрах грубого чи тонкого очищення зібралися будь-які харчові залишки чи сторонні предмети, зніміть фільтри й ретельно промийте їх під проточною водою.

- а) Фільтр тонкого очищення
- б) Фільтр грубого очищення
- с) Металевий фільтр

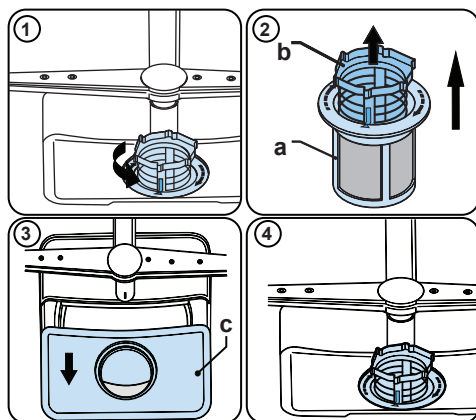

Щоб зняти й очистити блок фільтрів, поверніть його проти годинникової стрілки та зніміть, піднявши (1). Витягніть фільтр грубого очищення з мікрофільтра (2). Потім витягніть і зніміть металевий фільтр (3). Промийте фільтр під проточною водою, доки не буде видалено всі залишки. Повторне складання фільтра. Установіть на місце фільтрувальну вставку й поверніть її за годинниковою стрілкою (4).

- Заборонено користуватися посудомийною машиною без фільтра.
- Неправильне встановлення фільтра знижує ефективність миття.
- Чисті фільтри — обов'язкова умова для належного експлуатування машини.

### 8.2 Розбризувачі

Переконайтеся, що отвори для розпилення не засмічені та що на патрубках розбризувачів не налипають харчові відходи або сторонні предмети. Якщо на розбризувачах є будь-які засмічення, зніміть їх і очистьте розбризувачі під проточною водою. Щоб зняти верхній розбризувач, відкрутіть гайку, яка утримує його в робочому положенні, повернувши її за годинниковою стрілкою, і витягніть розбризувач униз. Установлюючи верхній розбризувач на місце, стежте, щоб гайка була щільно затягнутою.

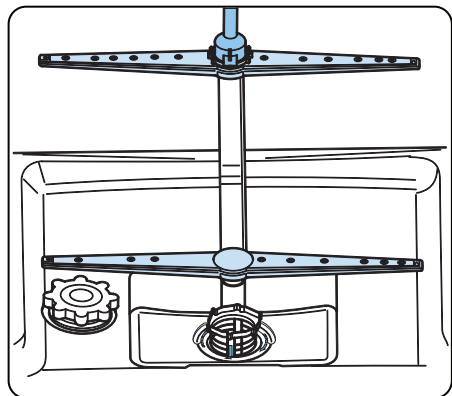

### 8.3 Насос для відкачування рідини

Великі залишки їжі або сторонні предмети, не затримані фільтрами, можуть заблокувати роботу насоса відпрацьованої води. Тоді вода для опліскування буде стояти вище фільтра.

**⚠** Попередження про ризик порізів!

Під час чищення насоса для відпрацьованої води пильнуйте, щоб не поранитися друзками скла або об загострені краї частин.

У такому разі:

1. Спершу завжди вимикайте побутовий прилад із мережі живлення.
2. Вийміть кошики.
3. Зніміть фільтри.
4. Якщо потрібно, видаліть залишки води, скориставшись губкою.
5. Перевірте камеру машини й видаліть усі сторонні предмети.
6. Установіть фільтри.
7. Уставте на місце кошики.

## 9 ПОШУК І УСУНЕННЯ НЕСПРАВНОСТЕЙ

FAULT	МОЖЛИВА ПРИЧИНА	ПОШУК І УСУНЕННЯ НЕСПРАВНОСТЕЙ
Не запускається програма.	Посудомийну машину не ввімкнено в електророзетку.	Увімкніть посудомийну машину в електророзетку.
	Посудомийну машину не ввімкнено.	Увімкніть посудомийну машину, натиснувши кнопку живлення.
	Перегорів запобіжник.	Перевірте, чи цілі запобіжники.
	Перекрито водяний кран.	Відкрийте водяний кран.
	У посудомийній машині відчинено дверцята.	Зачиніть дверцята посудомийної машини.
	Забито шланг і фільтри подачі води.	Перевірте стан впускного шланга і фільтрів; подбайте про те, щоб вони добре пропускали воду.
Усередині машини залишається вода.	Зливний шланг забито чи перекручено.	Перевірте зливний шланг і очистіть або випроstaatйте його.
	Забруднено фільтри.	Очистіть фільтри.
	Програма ще не закінчилася.	Дочекайтесь, доки закінчиться програма.
Машини зупиняється під час миття.	Відбулося вимкнення електроенергії.	Перевірте напругу живлення.
	Немає подачі води.	Перевірте, в якому положенні кран подачі води.
Під час циклу миття чути удари та брязкіт.	Розбризкувач б'ється об посуд у нижньому кошику.	Перемістіть або вийміть посуд, який перешкоджає руху розбризкувача.
На посуді залишається частина забруднень.	Посуд неправильно розміщено в машині, і струмені води не сягнули певних предметів.	Не перевантажуйте кошики.
	Тарілки торкаються одна до одної.	Розміщуйте посуд згідно з вказівками у розділі «Завантаження посуду в посудомийну машину».
	Використано замало мийного засобу.	Використовуйте належну кількість мийного засобу, яку вказано у таблиці програм.
	Вибрано невідповідну програму миття.	Вибирайте програми відповідно до опису у таблиці.
	Розбризкувачі забруднено відходами.	Користуйтеся тонкими предметами, очистьте отвори розбризкувачів.
	Забилися або змістилися фільтри або зливна помпа.	Перевірте, чи правильно встановлено зливний шланг і фільтри.

FAULT	МОЖЛИВА ПРИЧИНА	ПОШУК І УСУНЕННЯ НЕСПРАВНОСТЕЙ
На посуді лишаються білясті плями.	Використано замало мийного засобу.	Використовуйте належну кількість мийного засобу, яку вказано у таблиці програм.
	Замале дозування ополіскувача та (або) налаштування пом'якшувача води.	Збільшіть дозу ополіскувача та (або) налаштування пом'якшувача води.
	Високий ступінь твердості води.	Збільшіть рівень пом'якшувача води і додайте солі.
	Погано закрито кришку відсіку для солі.	Перевірте, чи добре закрито кришку відсіку для солі.
Посуд не висушується.	Не вибрано функцію сушіння.	Виберіть програму з функцією сушіння.
	Надто мала доза засобу для ополіскування.	Збільшіть дозу засобу для ополіскування.
На посуді лишаються іржаві плями.	Посуд виготовлено з нержавіючої сталі поганої якості.	Використовуйте лише посуд, придатний для миття в посудомийній машині.
	Вода, яка використовується для миття, містить забагато солі.	Встановіть ступінь твердості води згідно з таблицею твердості.
	Погано закрито кришку відсіку для солі.	Перевірте, чи добре закрито кришку відсіку для солі.
	Під час заправки сіллю в машину висипалося забагато солі.	Засипаючи в машину сіль, користуйтеся лийкою, щоб сіль не розсипалась.
	Погане заземлення.	Негайно зверніться до кваліфікованого електрика.
У відсіку для мийного засобу залишається мийний засіб.	Коли додавали мийний засіб, стінки відсіку були мокрі.	Перш ніж засипати мийний засіб, стінки відсіка мають бути сухі.

## АВТОМАТИЧНЕ ПОПЕРЕДЖЕННЯ ПРО НЕСПРАВНІСТЬ І ДІЇ В ТАКІЙ СИТУАЦІЇ

КОД НЕСПРАВНОСТІ	МОЖЛИВА ПРИЧИНА	ПОТРІБНІ ДІЇ
FF	Несправність подавання води у систему	Перевірте, чи відкрито кран подавання води й чи надходить вода.
		Зніміть шланг подавання води з крана та прочистите фільтр шлангу.
		Якщо усунути несправність не вдалося, зверніться в сервісний центр.
F5	Неналежний тиск в системі	Зверніться в сервісний центр.
F3	Безперервне подавання води	Закрийте кран і зверніться в сервісний центр.
F2	Неможливо злити воду	Засмічення шланга або фільтрів для зливання води.
		Скасуйте програму.
		Якщо усунути несправність не вдалося, зверніться в сервісний центр.
F8	Помилка нагрівача	Зверніться в сервісний центр.
F1	Переливання	Вимкніть машину й закрийте кран.
		Зверніться в сервісний центр.
FE	Несправність електронної плати	Зверніться в сервісний центр.
F7	Перегрівання	Зверніться в сервісний центр.
F9	Помилка положення дільнику	Зверніться в сервісний центр.
F6	Несправний датчик нагрівача	Зверніться в сервісний центр.
HI	Несправність – зависока напруга	Зверніться в сервісний центр.
LO	Несправність – занизька напруга	Зверніться в сервісний центр.

Щоб уникнути будь-яких ризиків, усі роботи з монтажу й технічного обслуговування завжди має здійснювати представник авторизованої сервісної служби. Виробник не нестиме ніякої відповідальності за будь-які пошкодження внаслідок виконання будь-яких робіт неуповноваженою особою. До здійснення ремонтних робіт треба допускати тільки кваліфікованих техніків. Якщо потрібна заміна будь-якого компонента, переконайтеся, що використовуються тільки оригінальні запасні частини. Неналежне виконання ремонту або використання неоригінальних запасних частин може спричинити суттєве пошкодження приладу й піддає користувача значному ризику.

Контактну інформацію служби обслуговування клієнтів наведено на зворотній обкладинці цього документа.

Оригінальні запчастини, які забезпечують потрібні функції згідно з відповідним замовленням на серію Ecodesign, можна отримати в Службі обслуговування клієнтів протягом принаймні 10 років із дати, коли ваш прилад було запропоновано на ринку Європейського економічного простору

## ТЕХНІЧНІ ХАРАКТЕРИСТИКИ ВИРОБУ (СПЕЦИФІКАЦІЇ)

Торгова марка постачальника	VENTOLUX
Модель постачальника	DWT6007 A
Ємність посудомийної машини	10
Клас енергоефективності	A++
Річне енергоспоживання в кВт на рік (AEC) (280 циклів) *	211
Енергоспоживання (Et) (кВт на цикл)	0,73
Споживана потужність у вимкненому стані (Вт) (Po)	0,50
Споживана потужність у ввімкненому неактивному стані (Вт) (Pi)	1,00
Щорічне споживання води у літрах на рік (AWC) ( 280 циклів) **	3080
Клас сушіння ***	A
Назва стандартної програми ****	Eco
Час роботи програми у стандартному циклі (хв)	222
Шум дБ(А)	52
Вбудовувана	Так

\* Споживання електроенергії **211** кВт на рік базується на 280 стандартних циклах миття з використанням холодної води і режимів зниженого енергоспоживання. Фактичне споживання електроенергії буде залежати від того, як використовується прілад.

\*\* Споживання води **3080** літрів на рік базується на 280 стандартних циклах миття. Фактичне споживання води буде залежати від того, як використовується прилад.

\*\*\*\* Клас ефективності сушіння **A** за шкалою від G (найменш ефективний) до A (найбільш ефективний).

\*\*\*\* «**Eco**» – стандартний цикл миття, якого стосується інформація на етикетці та у інструкції. Це програма підходить для миття посуду звичайного ступеня забруднення та є найефективнішою програмою з точки зору використання електроенергії та води.



52347214 R45

